

BTE

Alta2
Nera2
Ria2
Alta
Nera
Ria



Instructions for use

oticon
PEOPLE FIRST

Model overview

This booklet is valid for Oticon BTE in the following hearing aid families and models:

- | | | |
|------------------------------------|------------------------------------|-----------------------------------|
| <input type="checkbox"/> Alta2 Pro | <input type="checkbox"/> Nera2 Pro | <input type="checkbox"/> Ria2 Pro |
| <input type="checkbox"/> Alta2 | <input type="checkbox"/> Nera2 | <input type="checkbox"/> Ria2 |
| <input type="checkbox"/> Alta Pro | <input type="checkbox"/> Nera Pro | <input type="checkbox"/> Ria Pro |
| <input type="checkbox"/> Alta | <input type="checkbox"/> Nera | <input type="checkbox"/> Ria |

The BTE is available in the below fitting levels:

- Fitting level 85
- Fitting level 100 (Power instrument)

Introduction to this booklet

This booklet guides you in how to use and maintain your new hearing instrument. Please read the booklet carefully including the **Warnings section**. This will help you to achieve the full benefit of your new hearing instrument.

Your Hearing Care Professional has adjusted the hearing instrument to meet your needs. If you have additional questions, please contact your Hearing Care Professional.

| **About** | [Start up](#) | [Handling](#) | [Options](#) | [Warnings](#) | [More Info](#) |

For your convenience this booklet contains a navigation bar to help you navigate easily through the different sections.

Indication for use

The hearing aid is intended to amplify and transmit sound to the ear and thereby compensate for impaired hearing within mild to severe-to-profound hearing loss. The hearing aid is not intended to be used by infants/children < 36 months.

IMPORTANT NOTICE

The hearing instrument amplification is uniquely adjusted and optimized to your personal hearing capabilities during the instrument fitting performed by your Hearing Care Professional.

Table of contents 1/2

About			
	Identify your hearing instrument style and ear piece	10	
	BTE with sound hook and mold	12	
	BTE with thin tube (Corda miniFit)	14	
	Identify left and right instrument	16	
	Battery	17	
Start up			
	Turn the hearing instrument on and off	18	
	When to replace a battery	19	
	Replace the battery	20	
Handling			
	Caring for your hearing instrument	22	
	MultiTool for handling batteries and cleaning	23	
	Sound hook with mold	24	
	Put on the instrument with mold	25	
	Clean the mold	26	
	Wash the mold	27	
	Thin tube (Corda miniFit)	28	
	Put on the instrument with thin tube	29	
	Clean the thin tube	30	
	Standard ear pieces: dome or Grip Tip	32	
	Replace dome or Grip Tip	33	
	Thin tube with micro mold or LiteTip	34	
	Maintain the micro mold or LiteTip	35	
	Replace ProWax filter	36	
Options			
	Optional features and accessories	38	
	Mute the hearing instrument	39	
	Change programs	40	
	Change volume	42	
	Tamper-resistant battery drawer	44	
	Wireless accessories	46	
	Other options	48	

Continues on next page

Table of contents 2/2

Warnings

Warnings	50
----------	----

More Info

Troubleshooting guide	56
Water resistance	58
Conditions of use	59
Warranty certificate	60
International warranty	61
Technical information	62

Identify your hearing instrument style and ear piece

There are two different attachments and several different ear pieces which classify your hearing instrument style. Please identify your attachment and ear piece. This will make it easier for you to navigate through this booklet.

BTE with sound hook and mold

An instrument with a sound hook will have a mold as an ear piece.

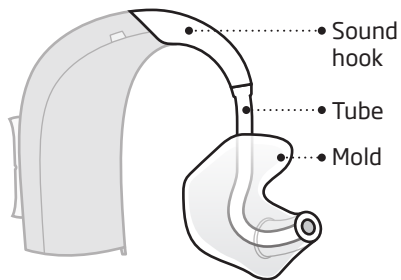

BTE with thin tube (Corda miniFit)

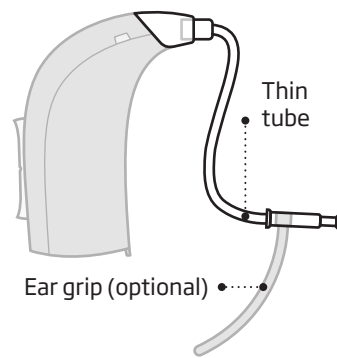

Ear pieces

An instrument with a thin tube will have one of the following ear pieces - dome, GripTip, micro mold, or LiteTip.

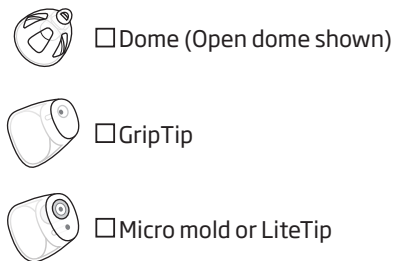

* Please see details for replacing the dome or Grip Tip in section: Replace dome or Grip Tip

BTE with sound hook and mold

What it is

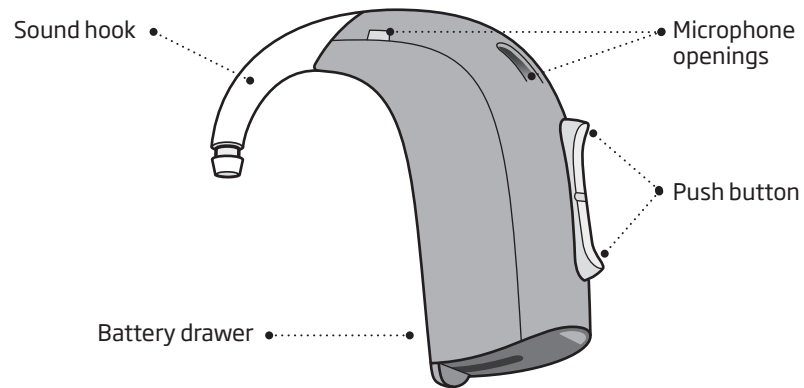

What it does

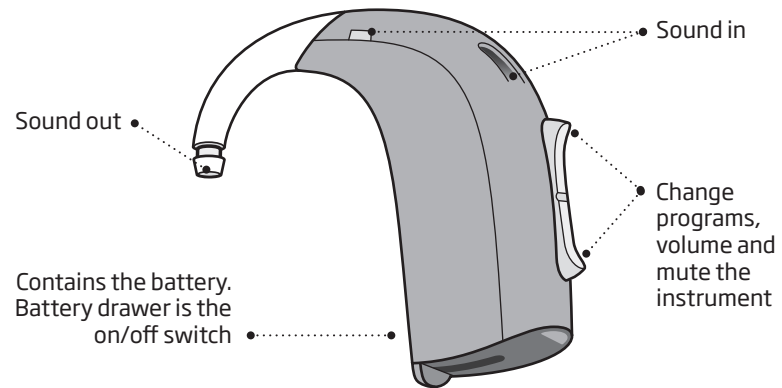

BTE with thin tube (Corda miniFit)

What it is

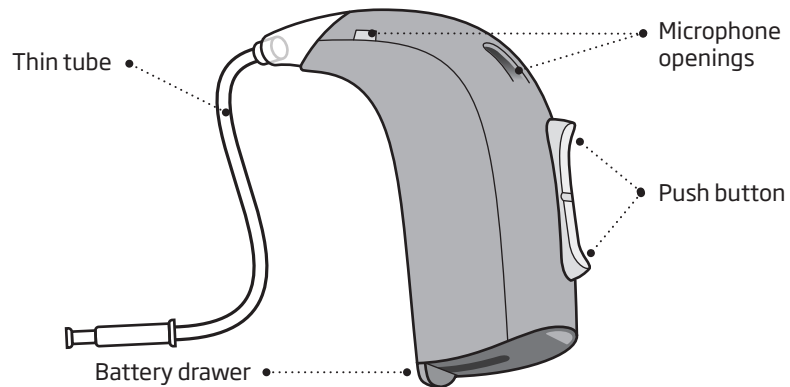

What it does

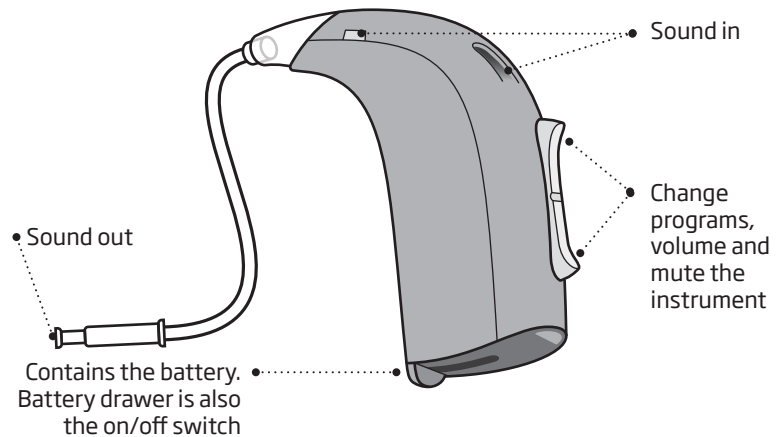

Identify left and right instrument

It is important to distinguish between the left and the right instrument as they might be programmed differently.

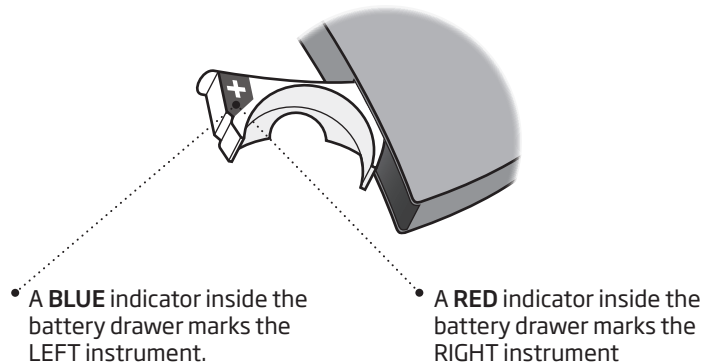

Battery

Your hearing instrument is a miniature electronic device that runs on special batteries. To activate the hearing instrument, you must insert a new battery in the battery drawer. See how in the “Replace the battery” section.

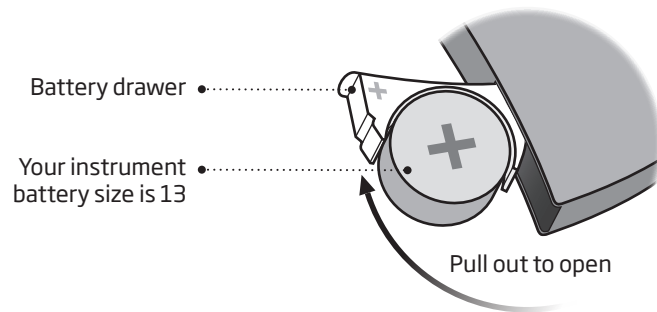

Turn the hearing instrument on and off

The battery drawer is also used to switch the hearing instrument on and off. To preserve the battery, make sure your instrument is switched off when you are not wearing it.

Turn ON
Close the battery drawer with the battery in place.

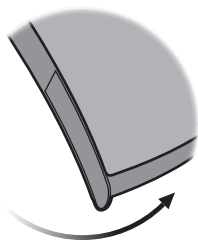

Turn OFF
Open the battery drawer

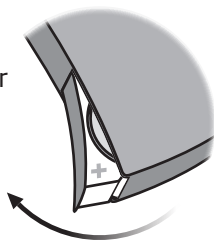

When to replace a battery

When it is time to replace the battery you will hear two beeps repeated in moderate intervals until the battery runs out.



Two beeps
= The battery is running low



Four beeps
= The battery has run out

Battery maintenance tip

To make sure the hearing instrument is always working bring spare batteries with you, or replace the battery before you leave home.

Replace the battery

1. Remove

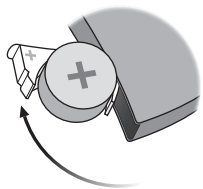

Fully open the battery drawer. Remove the battery.

2. Uncover

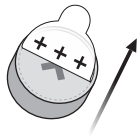

Remove the sticky label from the + side of the new battery.

3. Insert

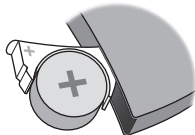

Insert the new battery into the battery drawer. Make sure the + side faces up.

4. Close

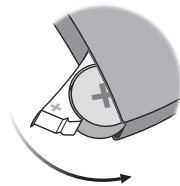

Close the battery drawer. The instrument will play a jingle through the ear piece. Hold the ear piece close to your ear to hear the jingle.

Tip

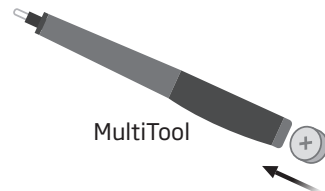

The MultiTool can be used for battery change. Use the magnetic end to remove and insert batteries.

The MultiTool is provided by your Hearing Care Professional.

Caring for your hearing instrument

When handling your hearing instrument, hold it over a soft surface to avoid damage if you drop it.

Clean the microphone openings

Carefully brush away debris from the openings. Gently brush the surface. Make sure the brush is not pressed in to the openings.

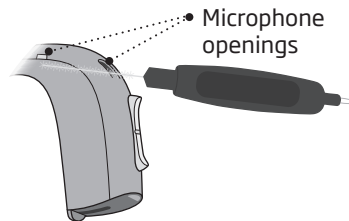

IMPORTANT NOTICE

Use a soft, dry cloth to clean the hearing instrument. It must never be washed or immersed in water or other liquids

MultiTool for handling batteries and cleaning

The MultiTool contains a magnet which makes it easier to replace the battery in the hearing aid. It also contains a brush and a wire loop for cleaning and removing ear wax. If you need a new MultiTool please contact your hearing care professional.

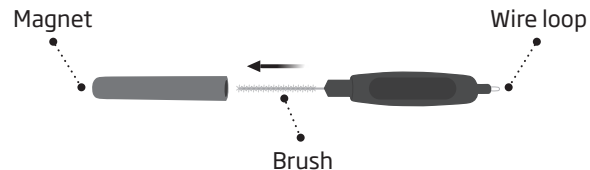

IMPORTANT NOTICE

The MultiTool has a built-in magnet. Keep the MultiTool 30 cm away from credit cards and other magnetically sensitive devices.

Sound hook with mold

Read the following pages if you have a hearing instrument with a sound hook and a mold.

The mold is customized for you and fits your ear.



Put on the instrument with mold

Step 1



Gently pull your ear outwards and press the mold in the direction of the ear canal, twisting slightly.

Step 2

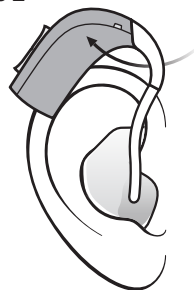

Place the hearing instrument behind your ear.

Clean the mold

The mold should be cleaned regularly. Use a soft cloth to clean the surface of the mold. Use the MultiTool wire loop to clean the opening.

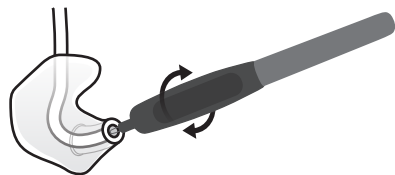

Replace the tube

The tubing between the mold and the instrument should be replaced when it becomes yellow or stiff. Consult your Hearing Care Professional in relation to this.

Wash the mold

Step 1



Make sure you are able to identify which mold is for which instrument before disconnecting them from the instruments.

Step 2



Disconnect the tube and mold from the hook. Hold the hook firmly when pulling off the tube. Otherwise the instrument may be damaged.

Step 3

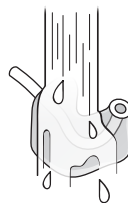

Wash the mold and tube using mild soap. Rinse and dry completely before reconnecting to the hearing instrument.

Thin tube (Corda miniFit)

Read the following pages if your instrument has a thin tube (Corda miniFit) with either a dome, GripTip, micro mold or LiteTip ear piece.

Corda miniFit is a thin tube that brings the sound into your ear. The thin tube should always be used with an ear piece attached. Use only parts designed for your hearing instrument.

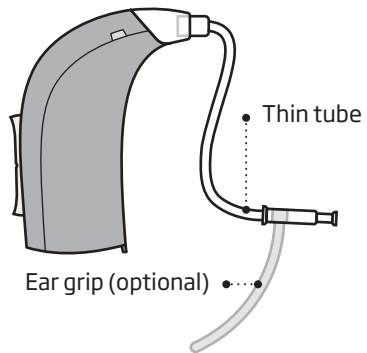

Put on the instrument with thin tube

Step 1



Place the hearing instrument behind your ear.

Step 2

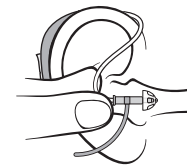

Hold the bend of the tube between your thumb and index finger. The ear piece should point towards the ear canal opening.

Step 3

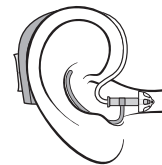

Gently push the ear piece into your ear canal until the thin tube sits close against the side of your head.

Clean the thin tube

The thin tube should be cleaned to keep it clear from moisture and wax. If not cleaned it could become blocked with wax which means no sound will be able to come out.

Step 1

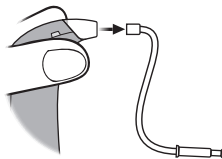

Pull the thin tube out of the hearing instrument

Step 2

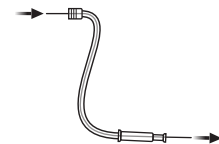

Push the cleaning tool all the way through the thin tube.

Step 3

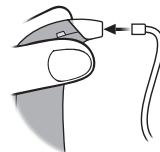

Reconnect the thin tube to the hearing instrument.

Standard ear pieces: dome or Grip Tip

Both domes and Grip Tip are made of soft rubber material. There are 4 different types of domes. Check your dome type and size below.

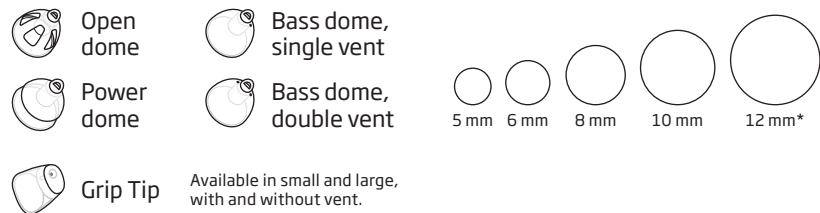

* not for open dome

IMPORTANT NOTICE

If the ear piece is not on the speaker when removed from the ear, the ear piece might still be in the ear canal. Consult your hearing care professional for further instructions.

Replace dome or Grip Tip

The standard ear piece (dome or Grip Tip) should not be cleaned. If the ear piece is filled with wax, replace it with a new one (typical weekly). Grip Tips should be replaced at least once a month.

Step 1

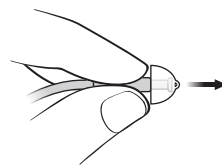

Hold on to the end of the thin tube and then pull off the dome.

Step 2

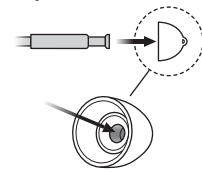

Insert the thin tube exactly into the middle of the ear piece to obtain a secure attachment.

Step 3

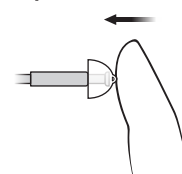

Push firmly to ensure that the dome is fastened securely.

Thin tube with micro mold or LiteTip

Read the following pages if you have a micro mold or LiteTip ear piece. The micro mold and LiteTip are customized for your ear shape.



• Micro mold



• LiteTip

Maintain the micro mold or LiteTip

The ear piece should be cleaned regularly.

The wax filter in the ear piece should be replaced when clogged or when the hearing instrument does not sound normal.

Use the wax filter delivered by your Hearing Care Professional.

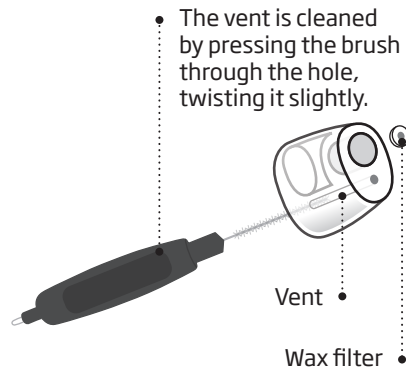

IMPORTANT NOTICE

Always use the same type of wax filter as was originally supplied with the hearing aid. If you are in any doubt about the use or replacement of wax filters, contact your hearing care professional.

Replace ProWax filter

1. Tool

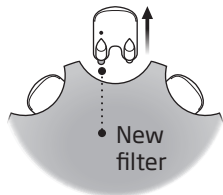

Remove the tool from the shell. The tool has two pins, one empty for removal and one with the new wax filter.

2. Remove

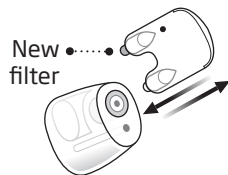

Push the empty pin into the wax filter in the Micro mold and pull it out.

3. Insert

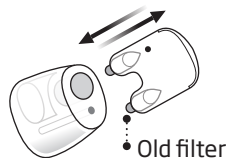

Insert the new wax filter using the other pin, remove the tool, and throw it out.

Optional features and accessories

The features and accessories described on the following pages are optional. Please contact your Hearing Care Professional to find out how your hearing instrument is programmed.

If you experience difficult listening situations, a special program may be helpful. These are programmed by your Hearing Care Professional.

Write down hearing situations where you may need help.

Mute the hearing instrument

Use the mute function if you need to silence the instrument while wearing it.

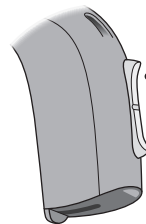

Apply a very long press to either end of the button to mute the instrument. To reactivate the instrument, push the button briefly.

IMPORTANT NOTICE

Do not use the mute function as an off switch, as the hearing instrument still draws current from the battery in this mode.

Change programs



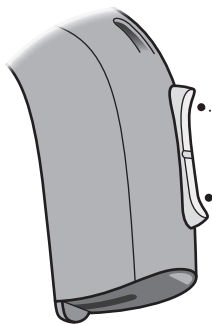

Your hearing instrument can have up to 4 different programs. These are programmed by your Hearing Care Professional.



Press up or down
between programs

Note that you can change continuously between programs - both up and down in the program order. If for example you want to go from program 1 to 4, you can press the down button once instead of pressing the up button 3 times.

To be filled out by the Hearing Care Professional

Program	Sound you will hear when activated	When to use
1	 "1 beep"	
2	 "2 beeps"	
3	 "3 beeps"	
4	 "4 beeps"	

Program change:

LEFT

RIGHT

Short press

Long press

Change volume

The push button allows you to adjust the volume.
You will hear a click when you turn up or down the volume.

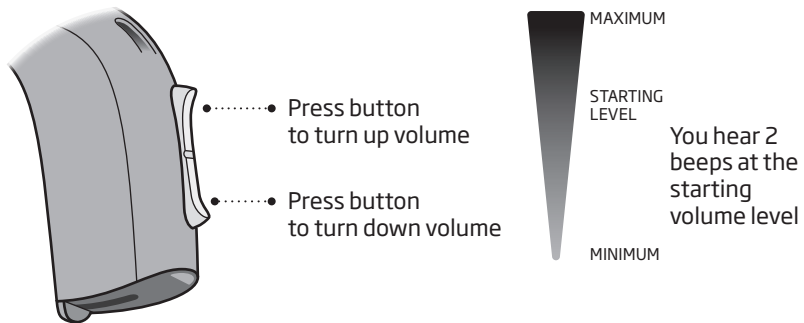

To be filled out by the Hearing Care Professional

Volume change	<input type="checkbox"/> LEFT	<input type="checkbox"/> RIGHT	<input type="checkbox"/> Short press
---------------	-------------------------------	--------------------------------	--------------------------------------

Quick reset

If you wish to return to the standard settings of the instrument programmed by your Hearing Care Professional, simply open and then close the battery drawer.

Open

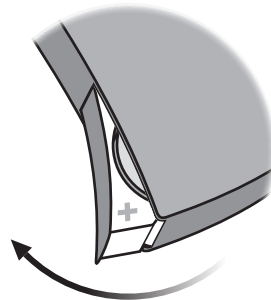

Close

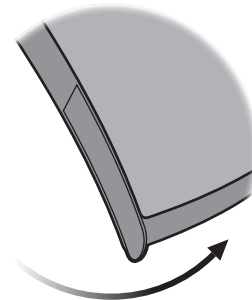

□ Tamper-resistant battery drawer

To keep the battery out of reach of infants, small children and people with learning difficulties, a tamper-resistant battery drawer should be used. Use a small screwdriver to lock and unlock the drawer.

IMPORTANT NOTICE

Avoid excessive force to open the battery drawer when in the locked position. Do not force the battery drawer beyond its fully opened position. Make sure to insert the battery correctly.

Please contact your Hearing Care Professional if you suspect the tamper-resistant effectiveness and locking ability is damaged.

Unlock the battery drawer

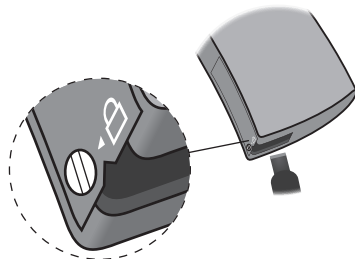

Use the screwdriver to turn the screw to unlock position (vertical). Insert the screwdriver into the slit in the bottom of the hearing instrument and push the door open.

Lock the battery drawer

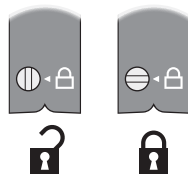

Make sure the drawer is completely closed. Turn the screw to the locked position (horizontal).

Wireless accessories

As an enhancement to your wireless hearing instrument a broad range of wireless accessories are available.

ConnectLine

ConnectLine is a family of products that allows you to receive audio signals from TVs, phones, music players, PCs or an external microphone wirelessly through your hearing instrument.

Remote Control

The Remote Control offers an opportunity to change program or adjust the volume in your hearing instrument.

FM

Your hearing instrument supports the option of attaching an FM system. The FM system allows you to receive speech or audio signals directly to your hearing instrument from a dedicated transmitter.

For detailed information on wireless accessories contact your Hearing Care Professional or visit www.oticon.ca

Other options



Telecoil

helps you hear better when using a telephone with a built in loop or when you are in buildings with teleloop systems such as theaters, churches or lecture rooms. This symbol or a similar sign is shown wherever a tele loop has been installed.



Autophone

is a program that can be automatically activated if your telephone has a built in tele loop (see above). A magnet may need to be placed on your telephone next to the sound outlet.

Direct Audio Input (DAI)

allows your hearing instrument to receive signals directly from external sources such as TV, radio, music players, etc. The DAI adaptor is mounted to your instrument and via a cable connected to an external sound source.

For more information on these options contact your Hearing Care Professional.

IMPORTANT NOTICE

When the DAI is connected to an audio source plugged into a wall outlet, the audio source must comply with IEC-60065, IEC-60601 or equivalent safety standards.

Warnings

You should familiarize yourself fully with the following general warnings before using your hearing aid for your personal safety and to ensure correct use.

Please note that a hearing aid will not restore normal hearing and will not prevent or improve a hearing impairment resulting from organic conditions. Furthermore, note that in most cases, infrequent use of a hearing aid does not permit a user to attain full benefit from it.

Consult your hearing care professional if you experience unexpected operations or events with your hearing aid.

Usage of hearing aids

- Hearing aids should be used only as directed and adjusted by your hearing care professional. Misuse can result in sudden and permanent hearing loss.
- Never allow others to wear your hearing aid as incorrect usage could cause permanent damage to their hearing.

Choking hazards & risk of swallowing batteries

- Hearing aids, their parts, and batteries should be kept out of reach of children and anyone who might swallow these items, or otherwise cause injury to themselves.

- Batteries have occasionally been mistaken for pills. Therefore, check your medicine carefully before swallowing any pills.
- Most hearing aids can be supplied with a tamper-resistant battery drawer upon request. This is strongly recommended for infants, small children and people with learning difficulties.
- Children younger than 36 months must always use a tamper-resistant battery drawer. Please talk to your hearing care professional about the availability of this option.

If a battery or hearing aid is swallowed, see a doctor immediately.

Battery use

- Always use batteries recommended by your hearing care professional. Batteries of low quality may leak and cause bodily harm.
- Never attempt to recharge your batteries and never dispose of batteries by burning them. There is a risk that the batteries will explode.

Warnings

Dysfunction

- Be aware of the possibility that your hearing aid may stop working without notice. Keep this in mind when you depend on warning sounds (e.g. when you are in traffic). The hearing aids may stop functioning, for instance if the batteries have expired or if the tubing is blocked by moisture or ear wax.

Active implants

- Caution must be taken with active implants. In general, follow the guidelines recommended by manufacturers of implantable defibrillators and pacemakers regarding use with mobile phones and magnets.
- The Autophone magnet and MultiTool (which has a built-in magnet) should be kept more than 30 cm away from the implant, e.g. do not carry it in a breast pocket.

- If you have an active brain implant, please contact the manufacturer of your implantable device for information about the risk of disturbance.

X-ray, CT, MR, PET scanning and electrotherapy

- Remove your hearing aid before X-ray, CT/MR/PET scanning electrotherapy, surgery etc. as your hearing aid may be damaged when exposed to strong fields.

Heat and chemicals

- The hearing aid must never be exposed to extreme heat e.g. left inside a parked car in the sun.
- The hearing aid must not be dried in microwave ovens or other ovens.
- The chemicals in cosmetics, hairspray, perfume, aftershave lotion, suntan lotion and insect repellent can damage the hearing aid. Always remove your hearing aid before applying such products and allow time to dry before use.

Warnings

Power instrument

- Special care should be exercised in selecting, fitting and using a hearing instrument where maximum sound pressure capability exceeds 132 dB SPL (IEC 711), as there may be risk of impairing the remaining hearing of the hearing instrument user.

For information on whether your instrument is a power instrument, speak with your hearing care professional or consult the settings overview page at the end of this manual.

Possible side effects

- Hearing aids, molds or domes may cause an accelerated accumulation of ear wax.
- The otherwise non-allergenic materials used in hearing aids may in rare cases cause a skin irritation or other side effects.

Please seek consultation with a physician if these conditions occur.

Interference

- The hearing aid has been thoroughly tested for interference, according to the most stringent international standards. However, interference between the hearing aid and other devices (e.g. some mobile telephones, citizens band systems and shop alarm systems and other devices) may occur. If this occurs, increase the distance between the hearing aid and the interfering device.

Connection to external equipment

- The safety of the hearing aid when connected to external equipment (via auxiliary input cable, via USB cable, or directly), is determined by the external equipment. When connected to external equipment plugged into a wall outlet, this equipment must comply with IEC-60065, IEC-60950 or equivalent safety standards.

Troubleshooting guide

Symptom	Possible causes	Solutions
No sound	Worn-out battery	Replace the battery
	Clogged tube or ear pieces (mold, dome, GripTip, micro mold or LiteTip)	Clean mold Clean Corda miniFit (thin tube), replace dome or GripTip or replace wax filter
Intermittent or reduced sound	Clogged sound outlet	Clean mold Clean Corda miniFit (thin tube), replace dome or GripTip or replace wax filter
	Moisture	Wipe battery with a dry cloth and/or dry tube
	Worn-out battery	Replace the battery
	Clogged damping filter in sound hook	Contact your Hearing Care Professional for assistance
Squealing noise	Hearing instrument ear piece inserted incorrectly	Re-insert ear piece (mold, dome, GripTip, micro mold or LiteTip)
	Ear wax accumulated in ear canal	Have ear canal examined by your doctor

If none of the above solutions work, consult your Hearing Care Professional for assistance.

Water resistance

Your hearing instrument is water resistant which means it is designed to be worn in all daily life situations. Therefore you do not have to worry about sweat or getting wet in the rain. Should your hearing instrument come in contact with water and stop working, please follow these guidelines:

1. Gently wipe off any water
2. Open the battery drawer and remove the battery and gently wipe off any water in the battery drawer
3. Let the hearing instrument dry with the battery drawer left open for approximately 30 minutes
4. Insert a new battery

IMPORTANT NOTICE

Do not wear your hearing instrument while showering or participating in water activities. Do not immerse your hearing instrument in water or other liquids.

Conditions of use

Operating conditions	Temperature: +1°C to +40°C Relative humidity: 5% to 93%, non-condensing
Storage and transportation conditions	Temperature and humidity should not exceed the following limits for extended periods during transportation and storage: Temperature: -25°C to +60°C Relative humidity: 5% to 93%, non-condensing

Warranty certificate

Name of owner: _____

Hearing care professional: _____

Hearing care professional address: _____

Hearing care professional phone: _____

Purchase date: _____

Warranty period: _____ Month: _____

Model left: _____ Serial no.: _____

Model right: _____ Serial no.: _____

International warranty

Your hearing instrument is covered by an international limited warranty issued by the manufacturer for a period of 12 months from the date of delivery. This limited warranty covers manufacturing and material defects in the hearing instrument itself, but not accessories such as batteries, tubing, ear wax filters etc. Problems arising from improper handling or care, excessive use, accidents, repairs made by an unauthorized party, exposure to corrosive conditions, physical changes in your ear, damage due to foreign objects entering the device, or incorrect adjustments are NOT covered by the limited warranty and may void it. The above warranty does not affect any legal rights that you

might have under applicable national legislation governing sale of consumer goods. Your Hearing Care Professional may have issued a warranty that goes beyond the clauses of this limited warranty. Please consult him/her for further information.

If you need service

Take your hearing instrument to your Hearing Care Professional, who may be able to sort out minor problems and adjustments immediately.

Technical information

The hearing instrument contains a radio transmitter using short range magnetic induction technology working at 3.84 MHz. The magnetic field strength of the transmitter is < -42 dB μ A/m @ 10m.

The hearing aid complies with international standards concerning radio transmitters, electro-magnetic compatibility and human exposure.

Due to the limited space available on the instruments all relevant approval markings are found in this document.

USA and Canada

The hearing aid contains a radio module with the following certification ID numbers:

FCC ID: U28FU2BTERIT
IC: 1350B-FU2BTERIT

The device complies with Part 15 of the FCC Rules and with Industry Canada's licence-exempt RSSs.

Operation is subject to the following two conditions:

1. This device may not cause harmful interference.
2. This device must accept any interference received, including interference that may cause undesired operation.

Changes or modifications not expressly approved by the party responsible for compliance could void the user's authority to operate the equipment.

More information: www.oticon.ca

This Class B digital apparatus complies with Canadian ICES-003.

Note: This equipment has been tested and found to comply with the limits for a Class B digital device, pursuant to part 15 of the FCC Rules. These limits are designed to provide reasonable protection against harmful interference in a residential installation. This equipment generates, uses and can radiate radio frequency energy and, if not installed and used in accordance with the instructions, may cause harmful interference to radio communications. However, there is no guarantee that interference will not occur in a particular installation. If this equipment does cause harmful interference to radio or television reception, which can be determined

by turning the equipment off and on, the user is encouraged to try to correct the interference by one or more of the following measures:

- Reorient or relocate the receiving antenna.
- Increase the separation between the equipment and receiver.
- Connect the equipment into an outlet on a circuit different from that to which the receiver is connected.
- Consult the manufacturer or an experienced radio/TV technician for help.

Oticon declares that this hearing instrument is in compliance with the essential requirements and other relevant provisions of Directive 2014/53/UE (RED).

Declaration of Conformity is available at the manufacturer.



Manufactured by:

Oticon A/S
Kongebakken 9
DK-2765 Smørum
Denmark
www.oticon.global

CE 0543





Waste from electronic equipment must be handled according to local regulations.

Imported and Distributed by:





Audmet Canada Ltd
1600-4950 Yonge St
Toronto, ON M2N 6K1
www.oticon.ca



Description of symbols used in this booklet

	Warnings Text marked with a warning symbol must be read before using the device.
	Manufacturer The device is produced by the manufacturer whose name and address are stated next to the symbol. Indicates the medical device manufacturer, as defined in EU Directives 90/385/EEC, 93/42/EEC and 98/79/EC.
	CE mark The device complies with Medical Device Directive 93/42/EEC. The four digits number indicates the identification of the notified body.
	Electronic waste (WEEE) Recycle hearing aids, accessories or batteries according to local regulations. Hearing aid users can also return electronic waste to their hearing care professional for disposal. Electronic equipment covered by Directive 2012/19/EU on waste and electrical equipment (WEEE).
	Regulatory Compliance Mark (RCM) The device complies with electrical safety, EMC and radio spectrum requirements for devices supplied to the Australian or New Zealand market.
	IP code Indicates the class of protections against harmful ingress of water and particulate matter according to EN 60529:1991/A1:2002. IP5X indicates dust protection. IPX8 indicates the protection against the effects of continuous immersion in water.

Description of symbols used on the regulatory packaging label

	Keep dry Indicates a medical device that needs to be protected from moisture.
	Caution symbol Consult instructions for use for warnings and cautions.
	Catalogue number Indicates the manufacturer's catalogue number so that the medical device can be identified.
	Serial number Indicates the manufacturer's serial number so that a specific medical device can be identified.

Power instrument Yes No

Settings overview for your hearing instrument

Left

Right

Yes

No

Volume control

Yes

No

Yes

No

Program shift

Yes

No

Yes

No

Mute

Yes

No

Volume control indicators

On

Off

Beeps at min /max volume

On

Off

On

Off

Clicks when changing volume

On

Off

On

Off

Beeps at preferred volume

On

Off

Battery indicators

On





Off





Low battery warning

On

Off

Appareil Power <input type="checkbox"/> Oui <input type="checkbox"/> Non	
Apérçu des réglages de votre aide auditive	
Gauche	Droit
<input type="checkbox"/> Oui <input type="checkbox"/> Non	<input type="checkbox"/> Oui <input type="checkbox"/> Non
Commande de volume	Commande de volume
<input type="checkbox"/> Oui <input type="checkbox"/> Non	<input type="checkbox"/> Oui <input type="checkbox"/> Non
Changement de programme	Changement de programme
<input type="checkbox"/> Oui <input type="checkbox"/> Non	<input type="checkbox"/> Oui <input type="checkbox"/> Non
Mode silencieux	Mode silencieux
<input type="checkbox"/> Oui <input type="checkbox"/> Non	<input type="checkbox"/> Oui <input type="checkbox"/> Non
Indicateurs de contrôle de volume	
<input type="checkbox"/> Actif <input type="checkbox"/> Désactif	<input type="checkbox"/> Actif <input type="checkbox"/> Désactif
Bips au volume min / max	Bips au volume min / max
<input type="checkbox"/> Actif <input type="checkbox"/> Désactif	<input type="checkbox"/> Actif <input type="checkbox"/> Désactif
<input type="checkbox"/> Actif <input type="checkbox"/> Désactif	<input type="checkbox"/> Actif <input type="checkbox"/> Désactif
Clics lors des changements de volume	Clics lors des changements de volume
<input type="checkbox"/> Actif <input type="checkbox"/> Désactif	<input type="checkbox"/> Actif <input type="checkbox"/> Désactif
<input type="checkbox"/> Actif <input type="checkbox"/> Désactif	<input type="checkbox"/> Actif <input type="checkbox"/> Désactif
Bips au volume préféré	Bips au volume préféré
<input type="checkbox"/> Actif <input type="checkbox"/> Désactif	<input type="checkbox"/> Actif <input type="checkbox"/> Désactif
Indicateurs de pile	
<input type="checkbox"/> Actif <input type="checkbox"/> Désactif	<input type="checkbox"/> Actif <input type="checkbox"/> Désactif
Indicateur de pile faible	Indicateur de pile faible

Description des symboles utilisés dans cette plaquette	
	Avertissements Tout texte accompagné d'un symbole de mise en garde doit être lu avant d'utiliser le produit.
	Fabricant Le produit est fabriqué par le fabricant dont le nom et l'adresse sont indiqués à côté du symbole. Indique le fabricant du dispositif médical, tel que défini dans les directives de l'UE 90/385/CEE, 93/42/CEE et 98/79/CE.
	Marquage CE Le produit est conforme à la directive relative aux dispositifs médicaux 93/42/CEE. Le nombre à quatre chiffres indique l'identification de l'organisme notifié.
	Déchets électroniques (DEEE) Recyclez vos prothèses auditives, accessoires et batteries conformément aux réglementations locales ou retournez-les à votre audioprothésiste pour l'élimination. Équipements électroniques visés par la directive 2012/19/UE relative aux déchets d'équipements électriques et électroniques (DEEE).
	Marque de conformité réglementaire (RCM) Le produit est conforme aux exigences en matière de sécurité électrique, compatibilité électromagnétique et spectre radioélectrique pour les produits fournis aux marchés de l'Australie et de la Nouvelle-Zélande.

Code IP Ce symbole indique la classe de protection contre les projections d'eau et de matières particulaires selon la norme EN 60529:1991/A1:2002. IP5X indique une protection contre la poussière. IPX8 indique la protection contre les effets d'une immersion continue dans l'eau.	
Description des symboles utilisés sur l'étiquette réglementaire de l'emballage	
Garder au sec Indique un équipement médical qui doit être protégé contre l'humidité.	
Symbole de mise en garde Consultez les consignes d'utilisation d'avertissement et de mise en garde.	
Numéro de pièce Indique le numéro de pièce du fabricant, permettant d'identifier l'équipement médical spécifique.	
Numéro de série Indique le numéro de série du fabricant, permettant d'identifier un dispositif médical donné.	

Cet appareil numérique de classe B est conforme à la ICES-003 du Canada.

Note: cet équipement a été testé et respecte les limites établies pour un appareil numérique de classe B, conformément à la partie 15 des normes UL. Ces limites sont conçues pour offrir une protection raisonnable contre des interférences nocives dans une installation résidentielle. Cet équipement génère, utilise et peut émettre une énergie de fréquence radio et peut, si installé et utilisé non conformément à ces instructions, causer des interférences néfastes aux communications radio. Toutefois, il n'y a aucune garantie que de l'interférence ne surviendra pas dans une installation particulière. Si cet équipement cause de l'interférence néfaste à la réception

de la radio ou de la télévision, cela pouvant être déterminé en éteignant puis en allumant l'équipement, l'utilisateur est invité à tenter de corriger la situation par l'une ou plusieurs des mesures suivantes:

- Réorienter ou déplacer l'antenne de réception.
- Augmenter la distance entre l'équipement et le receveur.
- Brancher l'équipement dans une autre prise de courant que celle utilisée pour le receveur.
- Consulter le fabricant ou un technicien réparateur de radio / télévision expérimenté.

Oticon certifie que cette aide auditive est conforme aux exigences essentielles et autres dispositions pertinentes de la Directive 2014/53/UE (RED).

La déclaration de conformité est disponible auprès du fabricant :

Fabrique par:
Oticon A/S
Kongebakken 9
DK-2765 Smørum
Denmark

www.oticon.global



0543



Les déchets électroniques doivent être traités selon la législation locale.



IP58

Importé et Distribué par :

Audmet Canada Ltd
1600-4950 Yonge St
Toronto, ON M2N 6K1

www.oticon.ca

Informations techniques

Les appareils auditifs contiennent des émetteurs radio qui utilisent une technologie de transmission à induction magnétique à courte distance qui fonctionne à 3,84 Mhz. La force du champ magnétique de l'émetteur est < -42 dBµA / m @ 10 m. L'aide auditive est conforme aux normes internationales sur les transmetteurs radio, la compatibilité électromagnétique et l'exposition humaine.

En raison de l'espace disponible limité sur les appareils, tous les marquages de certification sont présents dans ce document.

E-U et Canada

FCC ID : U28FU2BTERIT
IC : 1350B-FU2BTERIT

L'appareil est conforme à la Partie 15 des règles FCC et RSSS d'Industrie Canada.

Le fonctionnement est soumis aux deux conditions suivantes :
1. Cet appareil ne risque pas de causer d'interférences dommageables.
2. Cet appareil doit accepter les interférences reçues, y compris les interférences pouvant entraîner un fonctionnement indésirable.

Les changements ou les modifications non expressément approuvés par la partie responsable de la conformité pourraient annuler l'autorité de l'utilisateur à faire fonctionner l'appareil.

Plus d'informations sur www.oticon.ca

Certificat de garantie

Nom de l'utilisateur : _____

Audioprothésiste : _____

Adresse de l'audioprothésiste : _____

N° de téléphone de l'audioprothésiste : _____

Date d'achat : _____

Période de garantie : _____ Mois : _____

Appareil gauche : _____ N° de série : _____

Appareil droit : _____ N° de série : _____

Garantie internationale

Votre appareil auditif bénéficie d'une garantie limitée internationale, assurée par le fabricant. Cette garantie est de 12 mois à partir de la date de livraison. Cette garantie est limitée aux défauts de fabrication et matériels de l'appareil auditif à proprement parler. Elle ne porte pas sur les accessoires tels que piles, tubes, pare cêrumen, etc. Les problèmes provoqués par une manipulation ou un entretien inapproprié(e), une utilisation excessive, des accidents, des réparations effectuées par un tiers non agréé, une exposition à des conditions corrosives, des changements physiques au niveau de votre oreille, des dommages dus à la pénétration de corps étrangers dans l'appareil ou

des ajustements incorrects ne sont PAS couverts par la garantie limitée et peuvent l'annuler. La garantie expliquée ci-dessus n'affecte pas les droits juridiques dont vous bénéficiez peut-être, de par les législations nationales régissant la vente des biens de consommation. Votre audioprothésiste peut offrir une garantie plus large que celle qui est prévue par les dispositions de cette garantie limitée. Pour obtenir davantage d'informations, veuillez le consulter.

Services
Prenez régulièrement rendez-vous avec votre audioprothésiste qui pourra entretenir, régler, et réparer votre aide auditive tout au long de sa durée de vie.

Résistant à l'eau

Votre appareil auditif est résistant à l'eau, et non pas étanche. Si votre appareil auditif entre en contact avec de l'eau et cesse de fonctionner, veuillez respecter les consignes suivantes :

1. Essayez l'eau délicatement
2. Ouvrez le compartiment à pile, enlevez la pile et essayez délicatement l'eau présente à l'intérieur
3. Laissez sécher l'appareil auditif en laissant le compartiment à pile ouvert pendant environ 30 minutes
4. Insérez une pile neuve

REMARQUE IMPORTANTE

Ne portez pas votre appareil auditif pendant que vous vous douchez ou que vous participez à des activités nautiques. N'immergez pas votre appareil auditif dans l'eau ou dans d'autres liquides.

Conditions d'utilisation

Conditions de fonctionnement	Température : +1 °C à +40 °C Humidité relative : 5 % à 93 %, sans condensation
Conditions de rangement et de transport	La température et l'humidité ne doivent pas excéder les limites ci-dessous pendant des périodes prolongées lors du transport et du rangement : Température : -25°C à +60°C Humidité relative : 5 % à 93 %, sans condensation

Guide de dépannage

Symptôme	Causes possibles		Solutions
Pas de son	Pile usée		Remplacez la pile
	Tube ou embouts obstrués (embout, dôme, GripTip, Micro-Embout ou LiteTip)		Nettoyez l'embout Nettoyez le Corda miniFit (tube fin), remplacez le dôme ou GripTip ou remplacez le pare-cérumen
Son intermittent ou réduit	Sortie du son bouchée		Nettoyez l'embout
			Nettoyez le Corda miniFit (tube fin), remplacez le dôme ou GripTip ou remplacez le pare-cérumen
	Humidité		Essayez la pile avec un chiffon sec et / ou séchez le tube
	Pile usée		Remplacez la pile
Bruit aigu	Embout de l'appareil auditif inséré de façon incorrecte		Réinsérez l'embout (embout, dôme, GripTip, Micro-Embout ou LiteTip)
	Cérumen accumulé dans le conduit auditif		Faites examiner votre conduit auditif par un médecin

Si aucune de ces solutions ne résout le problème, consultez votre audioprothésiste.

- Aides auditives Power
Une attention particulière doit être apportée dans la sélection, l'ajustement et l'utilisation d'un appareil auditif dont le niveau de sortie maximum peut dépasser 132 dB SPL (IEC 711) car il peut y avoir un risque de porter atteinte à l'audition résiduelle de l'utilisateur.
- Pour savoir si votre appareil est un appareil Power, reportez-vous à la fin de cette brochure.*

Effets secondaires potentiels

- Les appareils auditifs, les embouts ou les dômes peuvent provoquer une accumulation plus rapide de cérumen.
 - Bien que les matériaux utilisés pour fabriquer les aides auditives soient hypoallergéniques, ils peuvent provoquer une irritation de la peau ou d'autres effets secondaires dans de très rares cas.
- Veillez consulter un médecin si ces effets se produisent.*

Intférences

- L'aide auditive a fait l'objet de tests approfondis pour en vérifier la résistance aux interférences. Ces tests ont été réalisés selon les normes internationales des plus rigoureuses. Cependant, des interférences peuvent toujours survenir entre votre aide auditive et d'autres appareils (par ex. certains téléphones cellulaires, appareils à bande publique, systèmes d'alarme en magasin et autres appareils sans fil). Si cela se produit, augmentez la distance entre l'aide auditive et l'appareil concerné.
- Connexion à des équipements externe**
- La sûreté de l'aide auditive lorsque connectée à un équipement externe (via un câble d'entrée auxiliaire, via un câble USB ou directement) est déterminée par l'équipement externe. Lorsqu'il est connecté à un équipement externe branché dans une prise murale, cet équipement doit être conforme aux normes de sécurité IEC-60065, IEC-60950 ou l'équivalent.

- Sachez qu'il est possible que votre aide auditive cesse de fonctionner sans préavis. Tenez-en compte lorsque vous dépendez de sons d'alerte (par exemple, lorsque vous êtes au volant). Une aide auditive peut cesser de fonctionner si, par exemple, sa pile est déchargée ou si le tube est obstrué par de l'humidité ou du cérumen.
 - Faire preuve de prudence avec les implants actifs. En général, suivez les directives recommandées par les fabricants de défibrillateurs implantables et de stimulateurs cardiaques concernant
- l'utilisation avec des téléphones portables et des aimants.
- Votre aimant AutoPhone et l'outil multiusage (doté d'un aimant intégré) doivent être conservés à plus de 30 cm de l'implant : ne le transportez donc pas dans une poche de poitrine, par exemple.
 - Si vous avez un implant intracranien, veuillez contacter le fabricant de votre appareil implantable pour des informations sur les risques de perturbation.

Implants actifs

- **Radiographie, scanner, IRM, scanner TEP et électrothérapie**
Retirez votre aide auditive pour les séances de radiographie, de tomodensitométrie, d'IRM, de scanner TEP, d'électrothérapie, d'interventions chirurgicales, etc., afin d'éviter qu'elles ne soient endommagées par d'éventuels champs électromagnétiques importants.
- **Chaleur et produits chimiques**
Votre aide auditive ne doit jamais être exposée à une température extrême, par exemple dans une voiture stationnée en plein soleil. L'aide auditive ne doit pas être séchée au four à micro-ondes ou dans un autre four.

- Les produits chimiques contenus dans les produits de beauté, les laques, les parfums, les lotions après-rasage, les crèmes solaires ou les produits insecticides peuvent abîmer votre aide auditive. Enlevez toujours votre aide auditive avant d'utiliser ce genre de produits et attendez que ce dernier sèche avant de la remettre.

Avertissements

Pour votre sécurité personnelle et pour garantir une utilisation correcte de votre aide auditive, veuillez bien vous familiariser avec les avertissements d'ordre général suivants avant de l'utiliser.

Veuillez noter qu'une aide auditive ne restaure pas une audition normale et ne prévient pas ou n'améliore pas une déficience auditive résultant de conditions biologiques. Il est également important de noter que, bien souvent, l'utilisation peu fréquente d'une aide auditive empêche un utilisateur d'en profiter pleinement. Consultez votre audioprothésiste si vous êtes confronté à un

fonctionnement ou à des événements inattendus avec votre aide auditive.

Utilisation des aides auditives

- Les aides auditives doivent uniquement être utilisées selon les instructions et les paramètres configurés par votre audioprothésiste. L'utilisation incorrecte d'une aide auditive peut provoquer une perte auditive soudaine et permanente.

- Ne laissez jamais quiconque autre que vous utiliser vos aides auditives; tout abus risquerait d'endommager de façon permanente l'audition de cette personne.

Risques d'étouffement et risque

- Les aides auditives, leurs composants et les piles doivent être tenus hors de portée des enfants et de toute autre personne susceptible de les avaler ou de se blesser à leur contact.

- Il est déjà arrivé que des piles soient confondues avec des pilules. Il faut donc toujours vérifier les médicaments que vous devez avaler.

- La plupart des aides auditives peuvent être munies d'un compartiment à pile de sécurité. Cela est fortement recommandé pour les enfants et les personnes ayant un handicap intellectuel.

Les enfants âgés de moins de 36 mois doivent toujours utiliser un compartiment à pile de sécurité. Veuillez consulter votre audioprothésiste au sujet de cette option.

Si une personne avale accidentellement une aide auditive ou une pile, consultez un médecin d'urgence.

Utilisation de la pile

- Utilisez toujours les piles recommandées par votre audioprothésiste. Les piles de mauvaise qualité peuvent fuir et être à l'origine de blessures.
- Ne jamais tenter de recharger vos piles et ne jamais tenter de les brûler. La pile risquerait d'exploser.

Autres options



- Bobine d'induction**
La bobine d'induction vous aide à mieux entendre lorsque vous utilisez un téléphone avec boucle intégrée ou lorsque vous êtes dans un bâtiment équipé d'un système de boucle d'induction à distance comme un théâtre, une église ou une salle de conférence. Ce symbole ou un signe similaire est affiché dans les endroits où une boucle d'induction à distance a été installée.



- Auto Phone**
est un programme qui s'active automatiquement lorsque votre téléphone est muni d'une boucle d'induction à distance intégrée (voir ci-dessus). Un aimant doit être placé sur votre téléphone près de la sortie du son.

- L'entrée audio directe (DAI)**
permet à votre appareil auditif de recevoir les signaux directement de sources externes comme des téléviseurs, radios, lecteurs de musique, etc. L'adaptateur DAI est monté sur votre appareil via un câble raccordé à une source sonore externe.

Pour des informations détaillées sur ces options, consultez votre audioprothésiste ou visitez le site www.oticon.ca

REMARQUE IMPORTANTE

Lorsque l'adaptateur DAI est connecté à une source audio branchée à une prise murale, la source audio doit se conformer aux normes de sécurité IEC-60065, IEC-60601 ou équivalentes.

Accessoires sans fil

Une vaste gamme d'accessoires sans fil est disponible afin d'améliorer les performances de votre appareil auditif sans fil.

- ConnectLine**
ConnectLine est une gamme de produits qui vous permet de recevoir les signaux audio à partir de téléviseurs, téléphones fixes et mobiles, lecteurs de musique, ordinateurs ou microphone externe sans fil par le biais de votre appareil auditif.
- Télécommande 2,0**
La Télécommande 2,0 vous permet de changer de programme ou de régler le volume de votre appareil auditif.

- MF**
Votre aide auditive prend en charge l'option de fixation d'un système MF. Le système MF vous permet de recevoir les signaux de parole ou audio directement dans votre appareil auditif à partir d'un transmetteur dédié.

Pour des informations détaillées sur les accessoires sans fil, consultez votre audioprothésiste ou visitez le site www.oticon.ca

Compartment à pile de sécurité

Pour tenir la pile hors de la portée des bébés, des jeunes enfants et des personnes avec facultés mentales affaiblies, il est recommandé d'utiliser un compartiment à pile de sécurité. Utilisez un petit tournevis pour verrouiller et déverrouiller le compartiment.

REMARQUE IMPORTANTE
Évitez d'exercer une force excessive pour ouvrir le compartiment à pile lorsqu'il est en position verrouillée. Ne forcez pas sur le compartiment à pile au-delà de sa position ouverte. Assurez-vous d'insérer correctement la pile. Si vous suspectez que l'efficacité et la capacité de verrouillage du compartiment à pile de sécurité ont été compromises, veuillez contacter votre audioprothésiste.

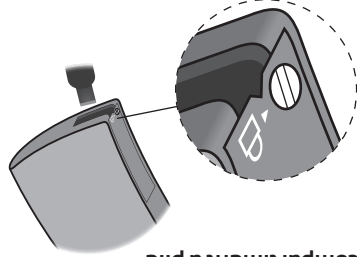

Déverrouiller le compartiment à pile

Utilisez le tournevis pour tourner la vis en position déverrouillée (verticale). Insérez le tournevis dans la fente au bas de l'appareil auditif et appuyez sur le compartiment à pile pour l'ouvrir.

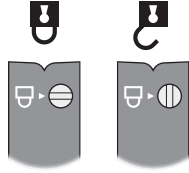

Verrouiller le compartiment à pile

Assurez-vous que le compartiment à pile est entièrement fermé. Tournez la vis en position verrouillée (horizontale).

Changer le volume

Le bouton pousser vous permet de régler le volume. Vous entendez un clic lorsque vous augmentez ou diminuez le volume.

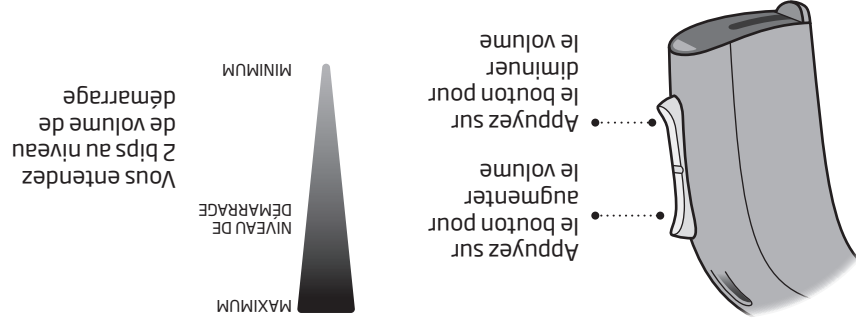

À faire remplir par l'audioprothésiste

<input type="checkbox"/> Gauche	<input type="checkbox"/> Droite	<input type="checkbox"/> Pression brève
---------------------------------	---------------------------------	---

Fermer

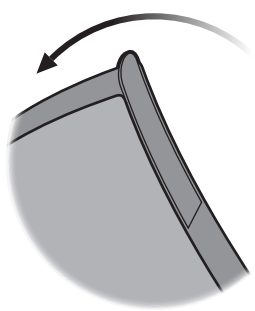

Ouvrir

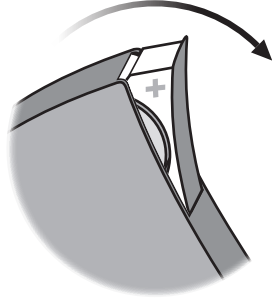



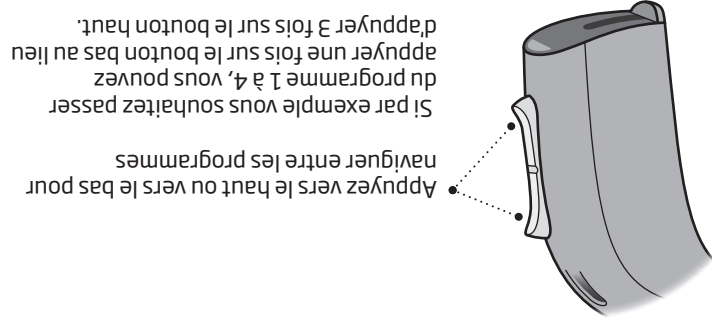

Réinitialisation rapide

Si vous souhaitez revenir aux paramètres standards de l'appareil programmés par votre audioprothésiste, il vous suffit d'ouvrir puis de refermer le compartiment à pile.

☐ **Changer les programmes**
 Votre aide auditive peut avoir jusqu'à 4 programmes différents. Ils sont programmés par votre audioprothésiste.



À faire remplir par l'audioprothésiste

Programme	Son que vous entendez lorsqu'il est activé	1 bip	2 bips	3 bips	4 bips
Programme	Son que vous entendez lorsqu'il est activé				
Quand l'utiliser ?					
Changement de programme : <input type="checkbox"/> Gauche <input type="checkbox"/> Droite <input type="checkbox"/> Pression brève <input type="checkbox"/> Pression longue					

Fonctions et accessoires en option

Les fonctions et accessoires décrits sur les pages suivantes sont proposés en option. Veuillez contacter votre audioprothésiste pour découvrir comment votre appareil auditif est programmé.

Si vous êtes confronté à des situations d'écoute difficiles, un programme spécial peut vous être utile. Ils sont programmés par votre audioprothésiste.

Écrivez les situations d'écoute pour lesquelles vous pourriez avoir besoin d'aide.

Activer le mode silencieux de l'aide auditive

Utilisez la fonction mode silencieux si vous avez besoin de rendre muet votre appareil pendant que vous le portez.

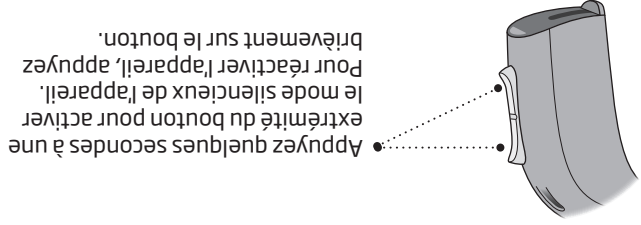

REMARQUE IMPORTANTE

N'utilisez pas la fonction mode silencieux pour arrêter votre appareil, car dans ce mode, il continue à consommer l'énergie de la pile.

Remplacer le filtre ProWax

1. Outil



Retirez l'outil de la coque. Cet outil a deux bras : un vide pour le retrait et l'autre pour l'insertion du nouveau filtre.

2. Retirer



Insérez le bras vide dans le pare cèrumen, puis retirez-le.

3. Insérer

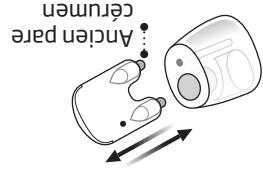

Insérez le nouveau pare cèrumen avec l'autre bras, retirez l'outil et jetez-le.

Tube fin avec Micro-Embout ou LiteTip

Lisez les pages suivantes si vous avez un Micro-Embout ou un embout LiteTip. Le Micro-Embout et le LiteTip sont personnalisés en fonction de la forme de votre oreille.

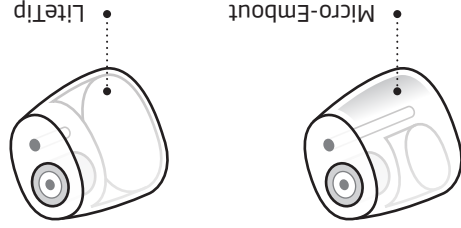

Entretien le Micro-Embout ou LiteTip

L'embout doit être nettoyé régulièrement.

Le pare cêrumen de l'embout doit être remplacé lorsqu'il est obstrué ou lorsque l'appareil auditif n'émet pas des sons normaux.

Utilisez le pare cêrumen fourni par votre audioprothésiste.

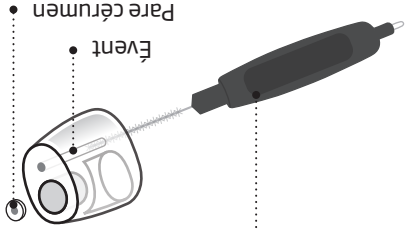

- Nettoyez l'évent en introduisant la brosse dans l'ouverture tout en la tournant légèrement.

IMPORTANT

Utilisez toujours le même type de pare cêrumen que celui fourni initialement avec l'aide auditive. Si vous avez quelque doute que ce soit au sujet de l'utilisation ou du remplacement des filtres, veuillez contacter votre audioprothésiste.

Embouts standards : dôme ou Grip Tip

Les dômes et Grip Tip sont tous deux faits de caoutchouc mou. Il existe 4 types de dômes différents. Cherchez le type et la taille de votre dôme ci-dessous.

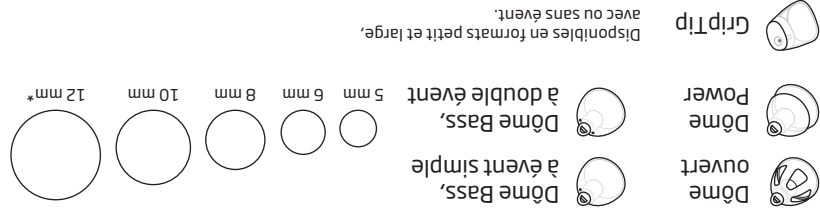

REMARQUE IMPORTANTE

Si l'embout n'est pas sur l'écouteur lorsqu'il est retiré de l'oreille, il pourrait être demeuré dans votre conduit auditif. Consultez votre audioprothésiste pour la marche à suivre.

* Pas disponible pour dôme ouvert

Remplacer un dôme ou un Grip Tip

L'embout régulier (en dôme ou à adhérence) n'a pas besoin d'être nettoyé. Si l'embout est rempli de cérumen, remplacez-le par un neuf. Le GripTip devrait être remplacé au moins une fois par mois.

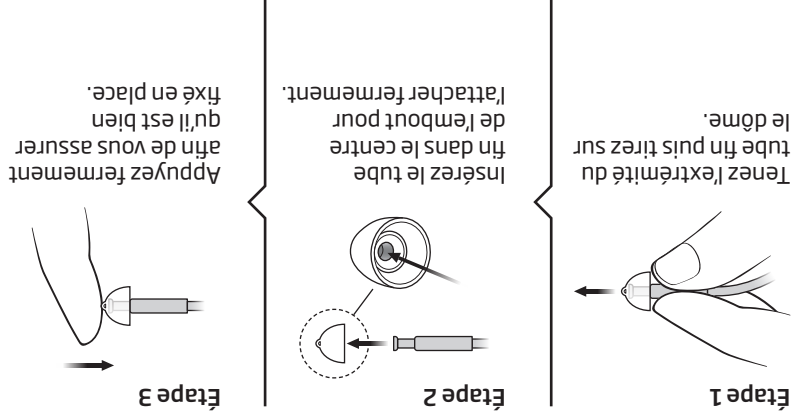

Nettoyer le tube fin

Le tube fin doit être nettoyé afin qu'il soit exempt d'humidité et de cérumen. S'il n'est pas nettoyé, il pourrait être obstrué par du cérumen, ce qui signifie qu'aucun son ne pourrait sortir.

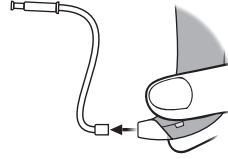

Étape 1

Retirez le tube fin de l'appareil auditif.

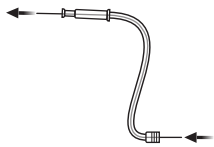

Étape 2

Enfoncez l'outil de nettoyage sur toute la longueur du tube fin.

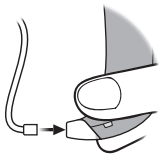

Étape 3

Reconnectez le tube fin à l'appareil auditif.

Tube fin (Corda miniFit)

Lisez les pages suivantes si votre appareil est muni d'un tube fin (Corda miniFit) avec un dôme, un GripTip, un Micro-Embout ou un embout LiteTip.

Corda miniFit est un tube fin qui transmet le son à votre oreille. Le tube fin doit toujours être utilisé avec un embout attaché. Utilisez uniquement des pièces conçues pour votre aide auditive.

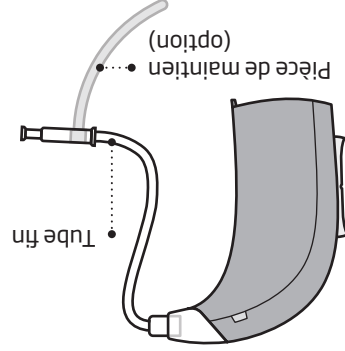

Mettre l'appareil avec le tube fin

Étape 1

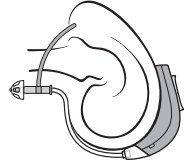

Placez l'appareil
auditif derrière
votre oreille.

Étape 2

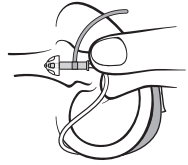

Tenez la courbe du
tube entre votre
pouce et votre
index. L'embout
doit être dirigé
vers l'ouverture du
conduit auditif.

Étape 3

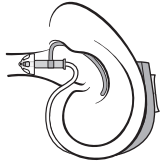

Insérez doucement
l'embout dans votre
conduit auditif jusqu'à
ce que le tube fin se
loge dans votre oreille.

Nettoyer l'embout

L'embout doit être nettoyé régulièrement. Utilisez un chiffon doux pour nettoyer la surface de l'embout. Utilisez la boucle de fil de l'outil multiusage pour nettoyer l'ouverture.

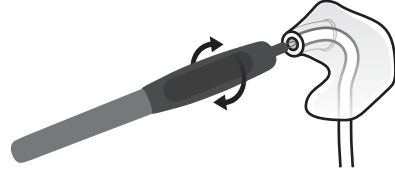

Remplacer le tube

Le tube entre l'embout et l'appareil doit être remplacé lorsqu'il devient jaune ou dur. Consultez votre audioprothésiste à cet effet.

Nettoyer l'embout

Étape 1

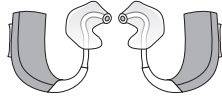

Assurez-vous de pouvoir identifier quel embout s'associe avec quel appareil avant de les déconnecter des appareils.

Étape 2

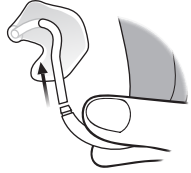

Déconnectez le tube et l'embout du coude. Tenez le coude fermement lorsque vous détachez le tube. Sinon, l'appareil pourrait être endommagé.

Étape 3



Lavez l'embout et le tube avec un savon doux. Rincez et séchez complètement avant de reconnecter à l'appareil auditif.

Coude avec embout

Lisez les pages suivantes si vous avez une aide auditive munie d'un coude et d'un embout.

L'embout est personnalisé et ajusté à votre oreille.

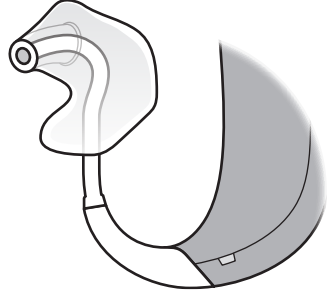

Mettre l'aide auditive avec embout

Étape 1

Tirez légèrement sur le lobe de l'oreille et appuyez sur l'embout dans la direction du conduit auditif.

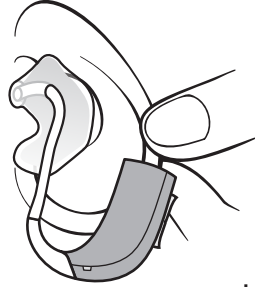

Étape 2

Placez l'appareil auditif derrière votre oreille.



Prendre soin de votre aide auditive

Lorsque vous manipulez votre aide auditive, tenez-la au-dessus d'une surface lisse pour éviter de l'abîmer si elle tombe.

Nettoyer les entrées du microphone

Brossez délicatement les impuretés qui se trouvent dans les ouvertures. Brossez délicatement la surface. Veillez à ne pas enfoncer la brosse dans les ouvertures.

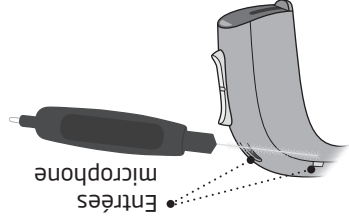

REMARQUE IMPORTANTE

Utilisez un chiffon doux et sec pour nettoyer l'appareil auditif. Il ne doit jamais être lavé ni immergé dans l'eau ni aucun autre liquide.

Outil multiusage pour la manipulation des piles et le nettoyage

L'outil multiusage comporte un aimant qui aide au remplacement des piles de l'aide auditive. Il comporte également une brosse et une boucle de fil servant à éliminer la cire d'oreille. Si vous avez besoin d'un nouvel outil multiusage, veuillez contacter votre audioprothésiste.

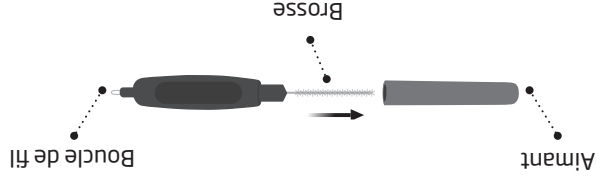

REMARQUE IMPORTANTE

L'outil multiusage dispose d'un aimant intégré. Placez l'outil multiusage à au moins 30 cm des cartes de crédit et autres objets magnétiques.

Remplacer la pile

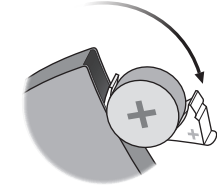

1. Retirer
Ouvrez complètement le compartiment à pile. Retirez la pile.



2. Déballer
Retirez l'étiquette sur le côté positif (+) de la nouvelle pile.

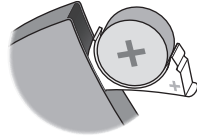

3. Insérer
Insérez la nouvelle pile dans le compartiment à pile. Veillez à ce que le côté positif (+) soit tourné vers le haut.

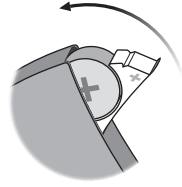

4. Fermer
Refermez le compartiment à pile. L'appareil diffusera une petite musique dans l'embout. Tenez l'embout près de votre oreille pour entendre la petite musique.

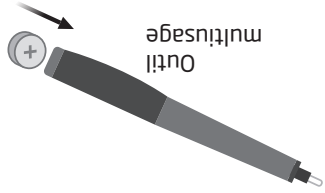

Conseil

L'outil multiusage peut être utilisé pour changer la pile. Utilisez l'extrémité magnétique pour retirer et insérer les piles. L'outil multiusage est fourni par votre audioprothésiste.

Allumer et éteindre l'aide auditive

Le compartiment à pile est également utilisé pour allumer et éteindre l'appareil auditif. Pour préserver la pile, assurez-vous de bien éteindre votre appareil lorsque vous ne vous en servez pas.

Allumer
Fermez le
compartiment
à pile avec la
pile en place.

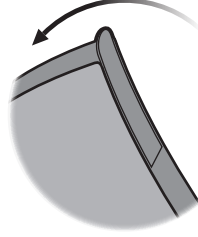

Éteindre
Ouvrez le
compartiment
à pile

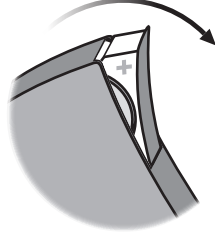

Quand remplacer une pile

Lorsqu'il est temps de remplacer la pile, vous entendrez deux bips répétés à intervalles modérés jusqu'à ce que la pile soit vide.



Deux bips
= La pile devient faible



Quatre bips
= La pile est vide

Astuce pour la pile
Pour vous assurer que l'appareil auditif fonctionne en permanence, prenez des piles de rechange sur vous ou remplacez la pile avant vos déplacements.

Identifier les appareils gauche et droit

Il est important de pouvoir distinguer l'aide auditive de gauche de celle de droite, car elles peuvent être programmées différemment.

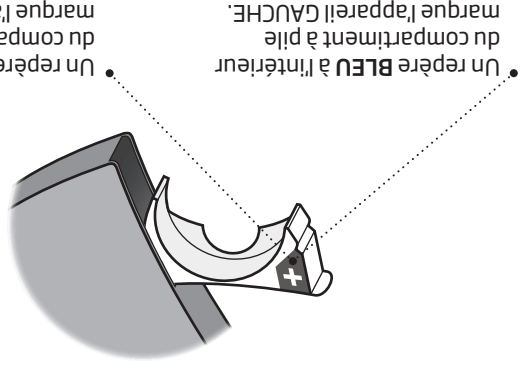

Pile

Votre appareil auditif est un dispositif électronique miniature qui fonctionne avec des piles spéciales. Pour activer l'appareil auditif, vous devez insérer une pile neuve dans le compartiment à pile. Découvrez comment procéder dans la section « Remplacer la pile ».

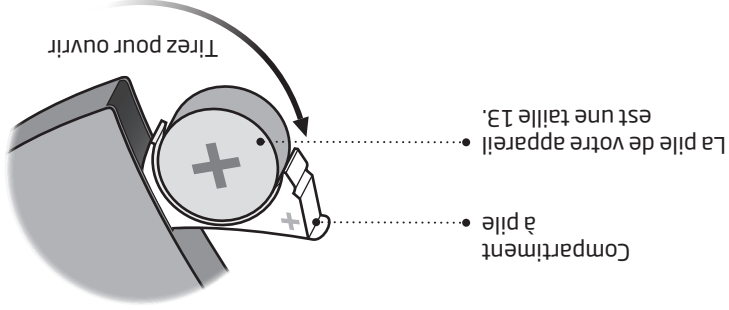

BTE avec tube fin (Corda minifit)

Descriptif

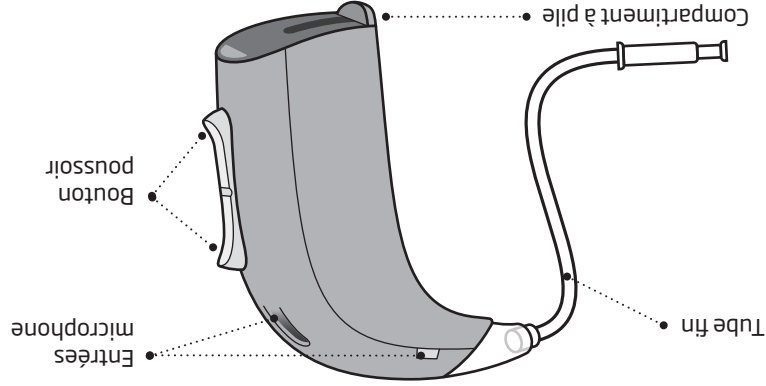

Utilisation

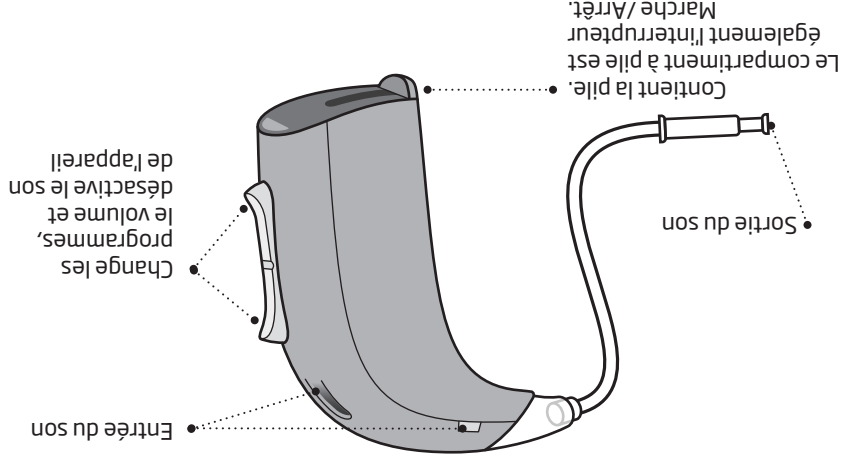

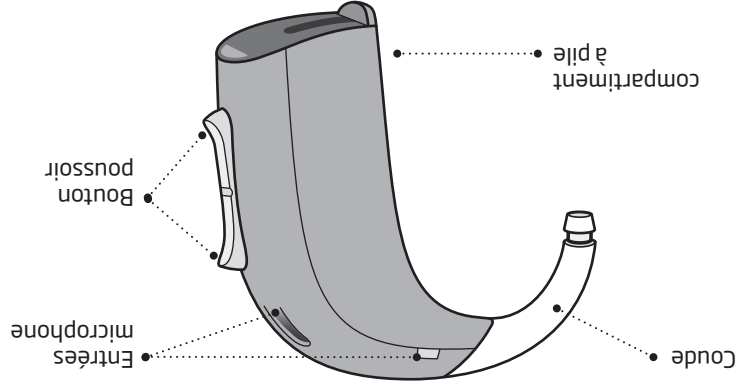

BTE avec coude et embout
Descriptif

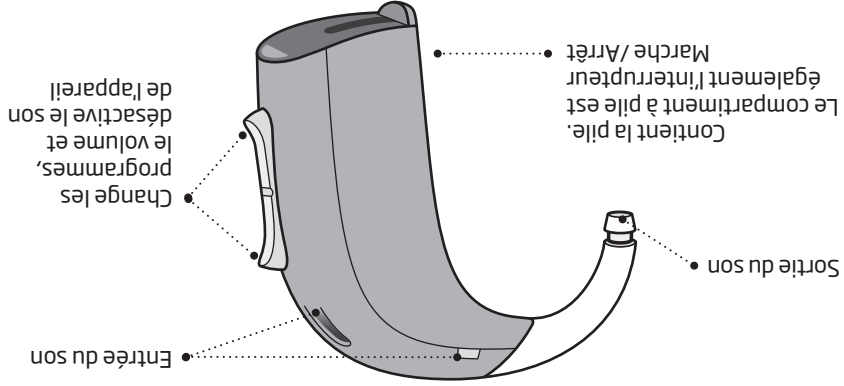

Utilisation

Identifier votre style d'aide auditive et votre embout

Il existe différents types de fixations et d'embouts qui classifient votre style d'aide auditive. Veuillez identifier votre fixation et votre embout. Vous pourrez ainsi naviguer plus facilement dans ce mode d'emploi.

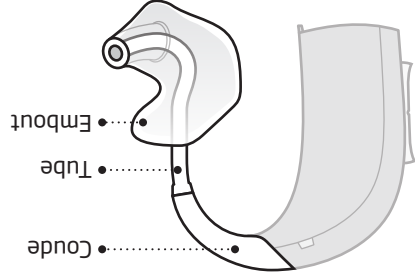

BTE avec coude et embout
Un appareil muni d'un coude aura un embout.

BTE avec tube fin (Corda miniFit)

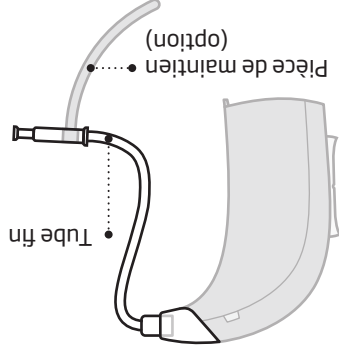

* Veuillez consulter les instructions de remplacement du dôme ou du Grip Tip ou un Grip Tip

Embouts
Un appareil muni d'un tube fin aura l'un des embouts suivants :
Dôme (dôme ouvert illustré) ou LiteTip.



Dôme (dôme ouvert illustré)



GripTip



Micro-Embout ou LiteTip

Sommaire 2/2

Avertissements

Avertissements 50

Plus d'informations

Guide de dépannage 56

Résistant à l'eau 58

Conditions d'utilisation 59

Certificat de garantie 60

Garantie internationale 61

Informations techniques 62

Sommaire 1/2

À propos de

10 Identifier votre style d'aide auditive et votre embout

12 BTE avec coude et embout

14 BTE avec tube fin (Corda miniFit)

16 Identifier les appareils gauche et droit

17 Pile

Démarrage

18 Allumer et éteindre l'aide auditive

19 Quand remplacer la pile

20 Remplacer la pile

Manipulation

22 Prendre soin de votre aide auditive

23 Outil multiusage pour la manipulation des piles et le nettoyage

24 Coude avec embout

25 Mettre l'appareil avec embout

26 Nettoyer l'embout

27 Nettoyer l'embout

Options

28 Tube fin (Corda miniFit)

29 Mettre l'appareil avec le tube fin

30 Nettoyer le tube fin

32 Embouts standards : dôme ou Grip Tip

33 Remplacer le dôme ou le Grip Tip

34 Tube fin avec Micro-Embout ou LiteTip

35 Entretien le Micro-Embout ou LiteTip

36 Remplacer le filtre ProWax

38 Fonctions et accessoires en option

39 Activer le mode silencieux de l'aide auditive

40 Changer les programmes

42 Changer le volume

44 Compartiment à pile de sécurité

46 Accessoires sans fil

48 Autres options

Suite à la page suivante

Introduction au mode d'emploi

Ce mode d'emploi vous guide dans l'utilisation et l'entretien de votre nouvel appareil auditif. Veuillez lire attentivement ce mode d'emploi, y compris la **section Avertissements**. Cela vous aidera à tirer le maximum de votre nouvel appareil auditif.

Votre audioprothésiste a ajusté l'appareil auditif à vos besoins. Si vous avez d'autres questions, veuillez contacter votre audioprothésiste.

[| À propos de](#) | [Démarrage](#) | [Manipulation](#) | [Options](#) | [Avertissements](#) | [Plus d'informations](#) |

Pour plus de facilité, ce mode d'emploi comporte une barre de navigation qui vous aidera à vous repérer facilement dans les différentes sections.

Conseils d'utilisation

L'aide auditive est conçue pour amplifier et transmettre les sons à l'oreille et, ainsi, compenser une perte auditive de légère à sévère-profonde. L'aide auditive n'est pas destinée à une utilisation par des nourrissons / enfants de moins de 36 mois.

REMARQUE IMPORTANTE

L'amplification de l'appareil auditif est ajustée de façon unique et optimisée selon vos capacités auditives personnelles au cours de l'ajustement de l'appareil effectuée par votre audioprothésiste.

Aperçu du modèle

Ce livret a été conçu pour le BTE d'Oticon, dans les familles et modèles d'aides auditives suivants:

- Alta2 Pro
- Alta2
- Nera2 Pro
- Nera2
- Ria2 Pro
- Ria2

- Alta Pro
- Alta
- Nera Pro
- Nera
- Ria Pro
- Ria

Le BTE est disponible dans les niveaux d'appareillage suivants:

- Niveau d'appareillage 85
- Niveau d'appareillage 100 (aides Power)



Altaz
Nera2
Ria2
Alta
Nera
Ria

BTE

